

Rupit

Dissenyada per entorns urbans amb llums led

Ref. VH00DB022

El sistema que porta aquesta tanca amb llums LED col·locats sota el passamà permet il·luminar camins peatonals reduint la contaminació llumínica.

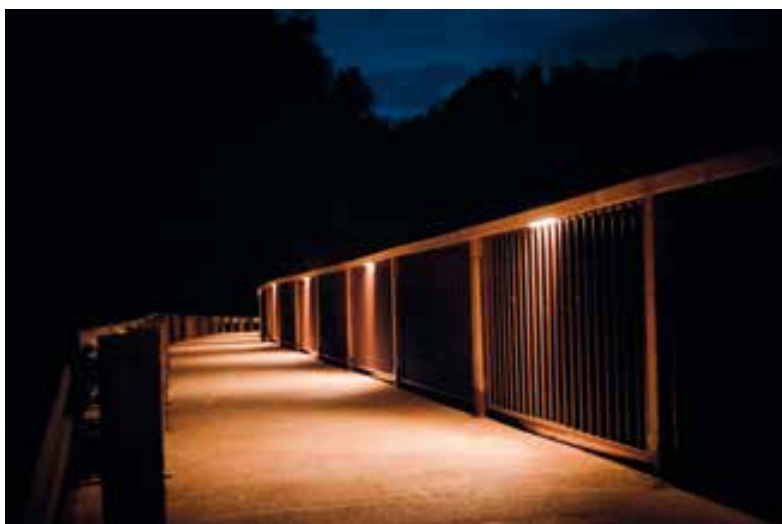
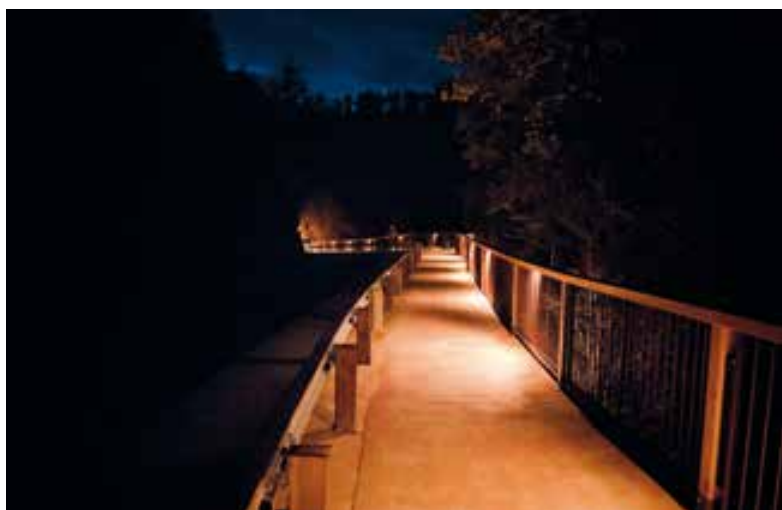

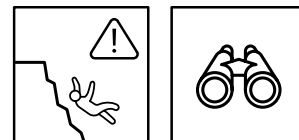

Material

Fusta de pi, tub rodó i passamans de ferro i fusta.
Tub rectangular de ferro i ancoratges metàl·lics.

Acabat

Fusta de pi de Flandes tractada a l'autoclau nivell IV.
La impregnació es realitza mitjançant el sistema Bethel buit-pressió a base de sals hidrosolubles lliures de crom i arsènic. Elements metàl·lics galvanitzats en calent per sistema d'immersió i pintats al foc amb pintura epoxi. Llum led 230 V instal·lada sota el passamà.

Entrega

Panells muntats. Pilars, ancoratges i cargols a part.

Informació tècnica

Mides en cm

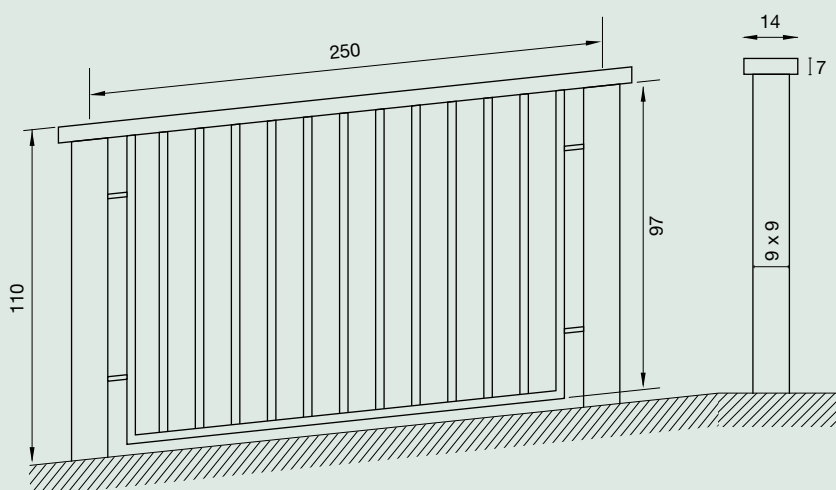

Instal·lació

En terreny tou

Foradar amb corona i formigonar pilar.

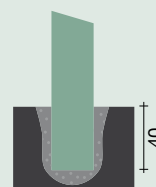

En terreny fort

Foradar amb platines i tacs metàl·lics.

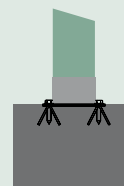

En terreny fort

Foradar amb corona i formigonar pilar.

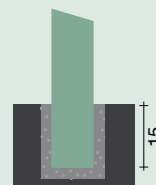

Peces associades



Ref. PBC-90



Ref. 040200 LH/230V

Instruccions de muntatge

Terreny pla

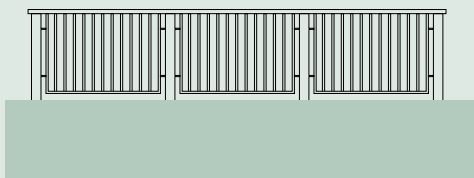

Terreny amb desnivell

